

iRCI : A9E21181

nl sv no da fi ru zh



Schneider Electric

1 Stroomcontrolerelais / Relä strömkontroll / Strømkontroll-relé / Strømkontroll-relæ / Virran säätörelä / Реле регулировки тока / 电流控制继电器

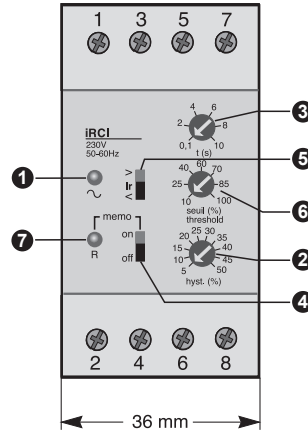

- fi** 1 Jännitteen merkkivalo (vihreä) 230 V AC
- 2 Hystereesin säätö 5:stä 50 %:iin/Ir
- 3 Nopeuden säätö 0,1 - 10 s
- 4 Oletusarvon muistintallennus
- 5 Valinta ylempi virta alempi virta
- 6 Katkaisuvirran säätö 0,15 - 1,5 A tai 1 - 10 AAC/DC
- 7 Virheen merkkivalo (punainen)

- nl** 1 Spanning aanwezig groen 230 V AC
- 2 Instellen hysteresis 5 tot 50% van Ir
- 3 afstellen tijdschakelaar 0,1 tot 10 s
- 4 Defect in geheugen opslaan
- 5 Selectie overstroom min. stroom
- 6 Afstellen drempel 0,15 tot 1,5 A of 1 tot 10 A AC/DC
- 7 Defect rood

- sv** 1 Under spänning (grön lampa) 230 V AC
- 2 Hysteresinställning 5 till 50% Ir
- 3 Inställning tidsfördröjning 0,1 till 10 s
- 4 Lagring av fel
- 5 Val överström underström
- 6 inställning gräns 0,15 till 1,5 A eller 1 till 10 A AC/DC
- 7 Fel (röd lampa)

- no** 1 Grønn indikator for spenning på 230 V AC
- 2 Hystereseinstilling 5 til 50% av Ir
- 3 Tidsforsinkingsinnstilling 0,1 til 10 s
- 4 Feillagring
- 5 Styrkevalg styrke tilført
- 6 Terskelinnstilling 0,15 til 1,5 A eller 1 til 10 AAC/DC
- 7 Rød feil

- da** 1 Grøn indikator for tilstede-værelse af spænding 230 V AC
- 2 indstilling af hysteresis 5 til 50% af Ir
- 3 Indstilling af tidsforsinkelse 0,1 til 10 sek
- 4 Indlæsning af fejl
- 5 Valg af overstrøm / understrøm
- 6 Indstilling af tærskel 0,15 til 1,5 A eller 1 til 10 A AC/DC
- 7 Fejl (rød lampe)

- ru** 1 наличие напряжения зеленый, 230 В, перем. ток
- 2 настройка гистерезиса от 5 до 50% I_р
- 3 установка времени срабатывания от 0,1 до 10 с
- 4 ввод ошибки в память
- 5 выбор сверхтока / тока ниже номинального
- 6 установка порогового значения от 0,15 до 1,5 А или от 1 до 10 А при перем./пост. токе
- 7 красный индикатор при ошибке

- zh** 1 绿色指示灯“亮”，表示230V电源开
- 2 粘滞调整范围：5%-50%I_r；
- 3 延时调整 0.1 至 10 s
- 4 故障存储选择
- 5 过电流/欠电流选择
- 6 阈值调整 0.15 至 .5 A 或 1 至 10 A 交流/直流
- 7 红色故障指示灯

2 Aansluiten / Anslutning / Tilkopling / Tilslutning / Kytkeeminen / Подключение / 接线

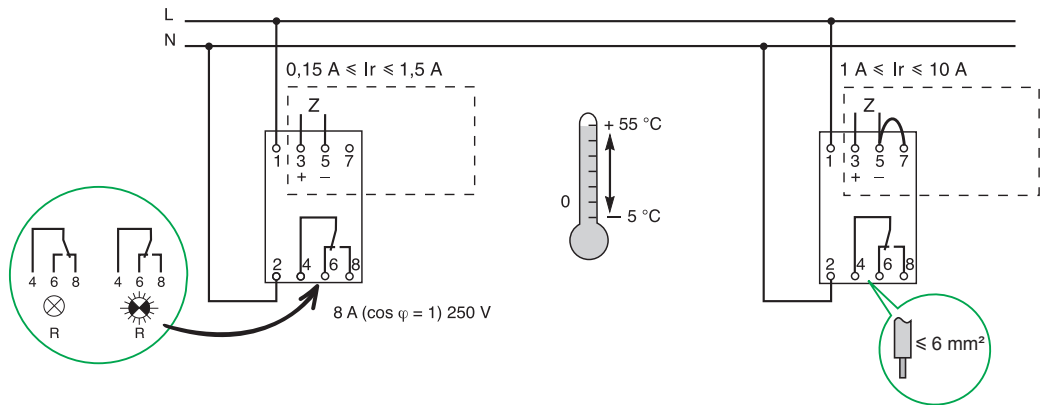
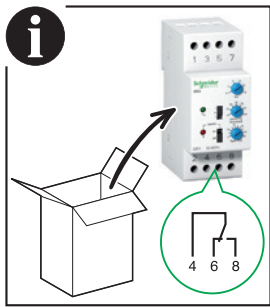

3 Werking / Drift / Funksjon / Virkemåde / Toiminta / Работа / 操作

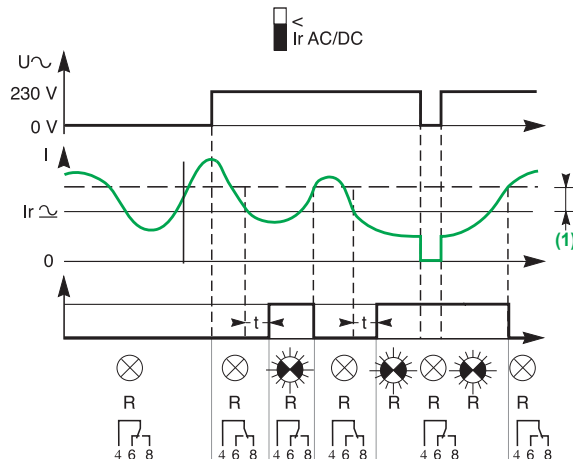
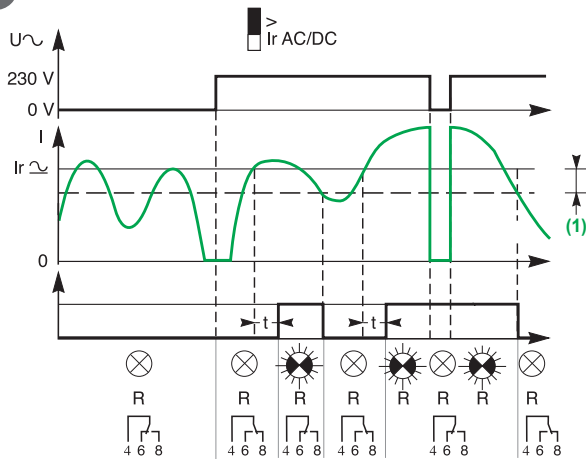

- (1) hysteresis
- nl hysteresis
- sv hysteres
- no hysteres
- da hysteres
- fi Hystereesin
- ru гистерезиса
- zh 粘滞调整

4 Afstellen / Inställning / Innstilling / Justering / Säätö / настройка / 調整

4.1 Selectie van Ur 5 / Val Ur 5 / Val Ur 5 / Valg af Ur 5 / Ur 5 :n valinta / Выбор Нп 5 / Ir 的选择 5 5

- nl** Overstroom AC/DC
- sv** Överström AC/DC
- no** Overstrøm AC/DC
- da** Overstrøm AC/DC
- fi** Ylempi virta AC/DC
- ru** Сверхток пост./перем.
- zh** 过电流交流/直流

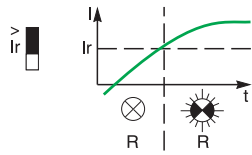

- nl** Min. stroom AC/DC
- sv** Underström AC/DC
- no** Understrøm AC/DC
- da** Understrøm AC/DC
- fi** Alempi virta AC/DC
- ru** ниже номинального пост./перем.
- zh** 欠电流交流/直流

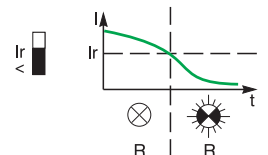

4.2 Afstellen van drempel Threshold / Inställning av gräns Threshold / Terskelinnstilling Threshold / Indstilling af tærskel Threshold / Katkaisuvirran säätö Threshold / Установка порогового значения Threshold / 阈值调整

- nl** • Zet 6 op 100 %
- sv** • Ställ 6 på 100%
- no** • Still inn 6 på 100%
- da** • Indstil 6 på 100%
- fi** • Aseta 6 100%:iin
- ru** • Установить 6 на 100%
- zh** • 位置 6, 100%

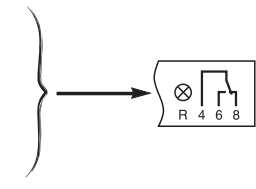

- nl** • Zet 6 op 10 %
- sv** • Ställ 6 på 10%
- no** • Still inn 6 på 10%
- da** • Indstil 6 på 10%
- fi** • Aseta 6 10%:iin
- ru** • Установить 6 на 10%
- zh** • 位置 6, 10%

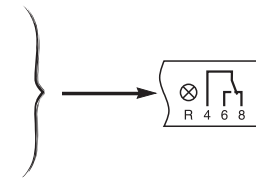

- nl** • Verlaag de drempel tot het defect optreedt
- sv** • Sänk gränsen tills felet visas
- no** • Senk terskelen helt til feilen vises
- da** • Sænk tærsklen, indtil fejlen opstår
- fi** • Vähennä katkaisuvirtaa, kunnes virhe tulee näkyviin
- ru** • Снижать пороговое значение до появления сообщения об ошибке
- zh** • 降低阈值, 直到出现故障为止

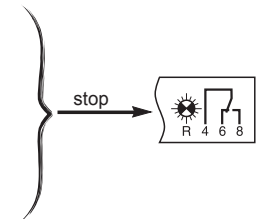

- nl** • Verhoog de drempel tot het defect optreedt
- sv** • Hög gränsen tills felet visas
- no** • Hev terskelen helt til feilen vises
- da** • Hæv tærsklen, indtil fejlen opstår
- fi** • Lisää katkaisuvirtaa, kunnes virhe tulee näkyviin
- ru** • Увеличивать пороговое значение до появления сообщения об ошибке
- zh** • 增大阈值, 直到出现故障为止

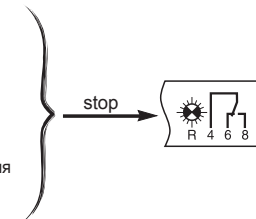

- nl** • Verhoog de drempel aanzienlijk totdat het defect verdwijnt
→ **de drempel is afgesteld**
- sv** • Hög gränsen kraftigt tills felet försvinner
→ **gränsen är inställd**
- no** • Hev terskelen merkbart igjen helt til feilen forsvinner
→ **terskelen er innstilt**
- da** • Hæv tærsklen betydeligt, indtil fejlen forsvinder
→ **tærsklen er indstillet**
- fi** • Lisää katkaisuvirtaa huomattavasti, kunnes virhe häviää
→ **katkaisuvirta on säädetty**
- ru** • Увеличивать пороговое значение до исчезновения сообщения об ошибке
→ **пороговое значение stanovleno**
- zh** • 大幅增大阈值, 直到故障消失为止
→ **阈值调整**

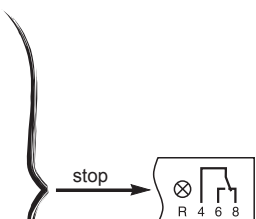

- nl** • Verlaag de drempel aanzienlijk totdat het defect verdwijnt
→ **de drempel is afgesteld**
- sv** • Sänk kraftigt gränsen tills felet försvinner
→ **gränsen är inställd**
- no** • Senk terskelen merkbart igjen helt til feilen forsvinner
→ **terskelen er innstilt**
- da** • Sænk tærsklen betydeligt, indtil fejlen forsvinder
→ **tærsklen er indstillet**
- fi** • Vähennä katkaisuvirtaa huomattavasti, kunnes virhe häviää
→ **katkaisuvirta on säädetty**
- ru** • Снижать пороговое значение до исчезновения сообщения об ошибке
→ **пороговое значение stanovleno**
- zh** • 大幅降低阈值, 直到故障消失为止
→ **阈值调整**

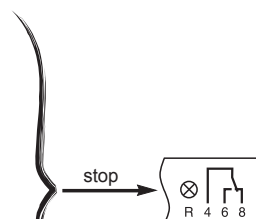

4.3 Instellen van hysteresis 2 / Hysteresinställning 2 / HysteresEinstellung 2 / Indstilling af hysteres 2 / Hystereesin 2 säätö / Установка гистерезиса 2 / 粘滞范围调整 2

- nl** Selectie van defecttolerantie, 2 instelbaar van 5 tot 50% van Ir
- sv** Val av feltolerans, 2 inställbar från 5 till 50 % av Ir
- no** Valg av feiltoleranse, 2 kan innstilles fra 5 til 50% av Ir
- zh** 选择故障容错, 2 从 Ir 的 5% 调整为 Ir 的 50%

- da** Valg af standardtolerance, 2 Kan indstilles fra 5 til 50 % af Ir
- fi** Vikasietoisuuden valinta, 2 säädetävää 5-50 %/Ir
- ru** Выбор допуска ошибки, 2 настройка от 5 до 50% Тп

4.4 Afstellen van tijdschakelaar 3 / Inställning av tidsfördröjning 3 / Tidsforsinkingsinnstilling 3 / Indstilling af tidsforsinkelse 3 / Noreuden 3 säätö / Установка времени срабатывания 3 / 延时调整 3

- nl** Tijd tussen overschrijding van Ir en omschakeling van het relais, 3 instelbaar van 0,1 s tot 10 s,
- sv** Time between overshooting of Ir and switching of the relay, 3 adjustable from 0.1 s to 10 s
- no** Zeit zwischen dem Überschreiten des Ir und dem Umkippen des Relais, 3 einstellbar von 0,1 s bis 10 s
- zh** Ir 的过调与继电器切换之间的时间, 3 从 0.1s 调整为 10 s

- da** Tid mellem overskridelse af Ir og indkobling af relæet, 3 Kan indstilles fra 0,1 sek. til 10 sek
- fi** Ir:n ylityksja releen kytkemisen välinen aika, 3 säädetävää 0,1-10 s
- ru** Время от превышения Тп до включения реле, 3 настройка от 0,1 до 10 с

Selectie geheugenopslag Ir-defect 4: ON/OFF - Val av lagring av fel Ir 4: ON/OFF -

Valg af feillagring Ir 4: ON/OFF - Valg af indlæsning af fejlen Ir 4: ON/OFF /

Ir 4-virheen muistiintalennuksen valinta: ON/OFF - Выбор ввода ошибки Тп в память 4: ВКЛ/ВЫКЛ /

Ir 故障存储的选择 4: 开/关

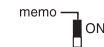

5 Technische specificaties / Tekniska data / Tekniske karakteristikk / Tekniske specificationer / Tekniset tiedot / Характеристики / 特性

- nl** Voedingsspanning: 230 V AC +10%-15%
Gedissipeerd vermogen: 2 W
Frequentie: 50-60 Hz
Opgenomen vermogen: 3 VA
Gebruikstemperatuur: -5°C tot +55°C
- sv** Nätspänning: 230 V AC +10 %-15 %
Strömförlust: 2 W
Frekvens: 50/60 Hz
Förbrukning: 3 V A
Drifttemperatur: +5°C till -55°C

- no** Tilførselsspenning: 230 V AC +10%-15%
Strømtap: 2 W
Frekvens: 50/60 Hz
Forbruk: 3 VA
Driftstemp.: -5°C til +55°C
- da** ødselænding: 230 V AC +10% -15%
Effekttab: 2 W
Frekvens: 50/60 Hz
Forbrug: 3 VA
Driftstemperatur: -5°C til +55°C

- fi** Käyttöjännite: 230 V AC +10%-15 %
Tehonkulutus: 2 W
50/60 Hz:n taajuus
Kulutus: 3 VA
Käyttölämpötila: -5 °C+55 °C
- ru** Напряжение питания: 230 В, перем. ток +10% -15%
Рассеиваемая мощность: 2 Вт
Частота: 50/60 Гц
Расход: 3 (ВА)
Рабочая температура: от -5°С до +55°С

- zh** 电源电压: 230 V 交流 +10%-15%
损耗功率: 2 W
频率: 50/60 Hz
耗用量: 3 VA
工作温度: -5°C 至 +55°C

Schneider Electric Industries SAS
35, rue Joseph Monier
CS 30323
F - 92506 Rueil Malmaison Cedex
www.schneider-electric.com

Ce produit doit être installé, raccordé et utilisé en respectant les normes et/ou les règlements d'installation en vigueur.
En raison de l'évolution des normes et du matériel, les caractéristiques et cotes d'encombrement données ne nous engagent qu'après confirmation par nos services.
This product must be installed, connected and used in compliance with prevailing standards and/or installation regulations.
As standards, specifications and designs change from time to time, always ask for confirmation of the information given in this publication.
Данное изделие должно устанавливаться, подключаться и использоваться в соответствии с действующими стандартами и/или нормативными требованиями по установке.
Поскольку стандарты, спецификации и элементы конструкции могут периодически изменяться, запросите подтверждение актуальности данных, приведенных в этой публикации.
本产品的安装、连接和使用必须遵循现行标准和/或安装法规要求。
由于标准、规格和设计的不断调整, 请向施耐德电气确认本出版物所提供的信息。